

PROMO Speciale BATIMAT

Valable jusqu'au 15 octobre 2022

Bétonnière PRO 400



Moteur monophasé
230 V / 50 Hz - 2ch

~~2 830 €~~ Réf.
LOT-PR40E-NHP

2 030 €HT

Moteur thermique
Worms EX17 - 5,7ch

~~3 040 €~~ Réf.
LOT-PR40W-NHP

2 213 €HT



OFFERT



Petit nettoyeur haute pression

Pression : 110 bar
Débit : 390 l/h
Poids : 4,3kg



- Capacité de cuve : 380 litres
- Capacité de malaxage : 320 litres
- Tractable à 90km/h

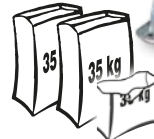

2,5 sacs de ciment
de 35 kg à chaque
malaxage.

Bétonnière GNT 350



Moteur monophasé
230 V / 50 Hz - 2ch

~~2 464 €~~ Réf.
LOT-GN35E-CAR

1 773 €HT

Moteur thermique
Worms EX17 - 5,7ch

~~2 654 €~~ Réf.
LOT-GN35W-CAR

1 957 €HT

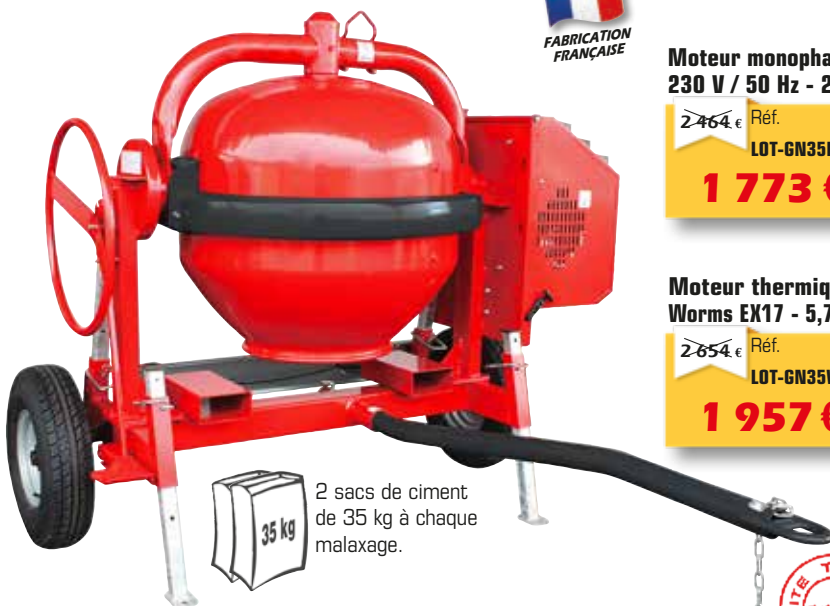

2 sacs de ciment
de 35 kg à chaque
malaxage.

- Capacité de cuve : 330 litres
- Capacité de malaxage : 280 litres
- Tractable à 90km/h



OFFERT



Livré en sac
de transport

**Coupe carreaux
CUTMASTER 660**

Longueur de coupe maxi.: 660mm
Hauteur de coupe maxi.: 14 mm
Coupe diagonale maxi.: 460x460 mm



LA MAJOR

Brouette polyvalente 100 litres

- Coffre galvanisé ép. 9/10^{ème} mm
- 2 haubans à l'avant



Roue Gonflable ø380mm

87€ Réf. A43616F3801
55 €HT

Roue Incevable ø360mm

97€ Réf. A4361MP3601
63 €HT

Brouette tous travaux 100 litres

- Coffre peint ép. 9/10^{ème} mm
- 1 arceau de renfort à l'avant
- Roue gonflable ø 400 mm
- Jante acier



98€ Réf. A13506A4001
64 €HT

Brouette rénovation 100 litres



- Coffre peint, étroit 60 cm, nez rond, passage par les portes
- Coffre peint ép. 12/10^{ème} mm, bord roulé
- Roue gonflable ø 400 mm

135€ Réf. A1310SA4001
93 €HT

Brouette HERCULE

278€ Réf. APE100P
187 €HT



- Coffre polypropylène haute densité, 100 litres, ép. 6 mm
- Roue gonflable ø 400 mm
- Pneu 4 plis à crampons
- Charge 200 kg

Brouette La robuste 100 litres



- Coffre peint, ép. 15/10^{ème} mm
- Châssis renforcé
- 1 arceau à l'avant, 2 coquilles de renfort sous Le coffre
- Roue gonflable ø 400 mm
- Coussinets en fonte

177€ Réf. A1528SA4001
113 €HT

Brouette cornière 100 litres



- Coffre peint 100 litres, ép. 15/10^{ème} mm
- Châssis tube Ø 32 mm, formant piètement
- 1 arceau galvanisé à l'avant, 2 traverses sous Le coffre
- Roue gonflable ø 400 mm
- Coussinets en fonte

157€ Réf. A1000SA4001
104 €HT

Brouette 150 litres - 2 roues

- 2 Roues gonflables ø 400 mm, jantes acier avec roulements
- Coffre peint ép. 15/10^{ème} mm
- Châssis tube Ø 32 mm, formant piètement
- Coquilles de renfort sur axe de roue



199€ Réf. A9150SA4001
141 €HT

Brouette voirie - 160 litres

- 2 Roues gonflables ø 400 mm, jantes acier avec roulements
- Coffre peint ép. 15/10^{ème} mm, 160 litres
- Châssis tube Ø 32 mm, formant piètement
- 1 berceau de renfort à l'avant
- 2 traverses sous coffre



337€ Réf. A9160SA4001
218 €HT

Bétonnière ST 225



1 sac de ciment de 35 kg à chaque malaxage.

- Capacité de cuve : 225 litres
- Capacité de malaxage : 180 litres
- Tractable à 90km/h



Moteur monophasé
230 V / 50 Hz - 2ch

2190 € Réf.
ST22L5M14
1 593 €HT

Moteur thermique
Worms EX17 - 5,7ch

2486 € Réf.
ST22L5T05
1 817 €HT

Bétonnière ST 350



Moteur monophasé
230 V / 50 Hz - 2ch

2065 € Réf.
ST35L1E01
1 862 €HT

Moteur thermique
Worms EX17 - 5,7 ch

2093 € Réf.
ST35L1V05
2 045 €HT



2 sacs de ciment de 35 kg à chaque malaxage.

- Capacité de cuve : 340 litres
- Capacité de malaxage : 280 litres
- Tractable à 90km/h



Bétonnière BI190F

- Moteur monophasé 850 W



- Malaxage 150 litres
- Démultiplication
- Couronne fonte
- Pignon d'entraînement en fonte



1 sac de ciment de 35 kg à chaque malaxage.

791 € Réf.
BI18LS2EG
518 €HT

Bétonnière Minimix

- Portable
- Capacité de cuve : 130 l.
- Capacité maxi de malaxage : 90 l.
- Moteur Electrique 230V, 0.55kW/0.75ch



1023 € Réf.
BM18BE
748 €HT

Bétonnière BI175F



- Moteur monophasé 850 W

- Malaxage 140 litres
- Couronne fonte
- Pignon d'entraînement en fonte



3/4 sac de ciment de 35 kg à chaque malaxage.

616 € Réf.
BI16FS2EG
435 €HT



BETONNIERES

Bétonnières à chargeur RB 500 B



• Cuve basculante hydraulique • Chargeur hydraulique

- Cuve 460 litres.
- Version électrique triphasée 400V/50Hz
- Réservoir d'eau 60 litres
- Production horaire 8 m³ (suivant mode de chargement)
- 1 m³ de béton pour 3 gachées

Version sans pelle tractée

~~10 317 €~~ Réf. **340554J**
6 842 €HT

Version avec pelle tractée, treuil et radiocommande

~~12 433 €~~ Réf. **340553J**
9 642 €HT



3 sacs de ciment de 35 kg à chaque malaxage.



Version avec pelle tractée, treuil, et radiocommande

Bétonnières à chargeur RB 800 H

• Cuve horizontale • Chargeur hydraulique

- Cuve 800 litres.
- Version électrique triphasée 400V/50Hz
- Réservoir d'eau 120 litres
- Production horaire 12 à 16 m³ (suivant mode de chargement).
- 1 m³ de béton pour 2 gachées

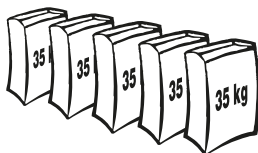

5 sacs de ciment de 35 kg à chaque malaxage.

Version sans pelle tractée

~~15 597 €~~ Réf. **RB800SP00**
9 748 €HT

Version avec pelle tractée, treuil et radiocommande

~~18 657 €~~ Réf. **RB800DR00**
12 515 €HT



Mini Dumper **CMD 550 H**

Déversement haut

- Charge maxi : 550 kg
- Moteur Kohler CH270 essence 7 ch/4,6 kW démarrage manuel
- Transmission hydrostatique
- 2 vitesses avant et arrière : 1,65 / 3,36 km/h
- Volume benne : 0,30 m³



Déversement HAUT

~~16 389 €~~ Réf. **CMD550H-K**
13 274 €HT

Déversement HAUT à chargeur

~~18 828 €~~ Réf. **CMD550H-AC-K**
15 251 €HT

Mini Dumper **CMD 550 B**

Déversement bas

- Charge maxi : 550 kg
- Moteur Kohler CH270, essence 7 ch/4,6 kW démarrage manuel
- Transmission hydrostatique
- 2 vitesses avant et arrière : 1,65 / 3,36 km/h
- Volume benne : 0,30 m³



Déversement BAS

~~11 954 €~~ Réf. **CMD550B-K**
9 682 €HT

Déversement BAS à chargeur

~~14 782 €~~ Réf. **CMD550B-AC-K**
12 572 €HT

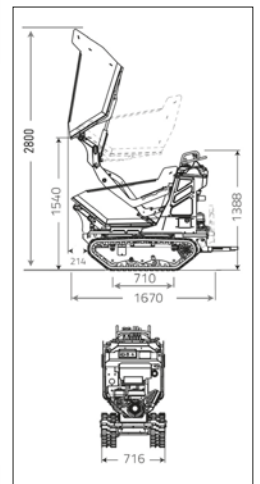

Mini dumper **BMD 300**

- Volume benne : 134 L
- Dim. : larg. 716 x long. 1588 x ht 925 mm
- Moteur Honda 5,5 ch
- Pente jusqu'à 45 %
- Tout-terrain 2 ou 4 roues motrices

~~4 389 €~~ Réf. **BBMD18**
3 230 €HT



Brouette électrique sur batterie **HERCULE POWER**

- Moteur puissance 430 W
- Batterie au lithium-ion de 29V/12Ah.
- Charge maximum 150 kg
- Coffre polyéthylène
- Capacité 100 litres
- épaisseur 6 mm

~~2 192 €~~ Réf. **APE100PP**
1 359 €HT



Talocheuse PRO 900

Talocheuse avec bras pliable

- Moteur Honda GX200 - 6,5 ch
- Ø de talochage 900 mm
- Livrée avec jeu de pales mixtes
- Berceau de protection chromé
- Poids 94 kg

~~2139 €~~ Réf. OPTLW951
1 994 €HT



Talocheuse PRO 600

Talocheuse compacte avec bras pliable Passe par les portes.

- Moteur Honda GX120 4 ch
- Ø de talochage 600 mm
- Livrée avec 4 pales de finition + 1 disque flottant
- Poids 53 kg

~~2091 €~~ Réf. OMT01
1 998 €HT



Aiguille vibrante électrique portative PROVIB +

- Moteur puissance 2,2 kW
- Longueur de manche 3 m
- Ø aiguille 36 mm
- Raccord de gaine renforcé

~~745 €~~ Réf. B244/01900
469 €HT



Aiguille haute fréquence Vibratech 52

- Avec convertisseur intégré
- Aiguille vibrante Ø 52 mm
- Câble protégé par une gaine de 7 m, résistante à l'abrasion
- Vitesse de rotation 12000 tr/mn
- Démarrage progressif contrôlé par une rampe électronique
- Sécurité contre les courts-circuits et protection thermique

~~1982 €~~ Réf. H10-196
1 266 €HT



Règle vibrante oscillante MIDI SCREED 200 et 300

- Règle en alu long. 2 m ou 3 m.
- Réglage de l'angle de lissage par simple rotation du manche.
- Légère, manche amovible, manutention aisée.
- Poids 19 kg
- Moteur essence Honda GX 25 Puissance 1,1 ch

Règle longueur 2 m

~~1336 €~~ Réf. H10660-2
872 €HT

Règle longueur 3 m

~~1384 €~~ Réf. H10660-3
935 €HT



Taloche manuelle BULL FLOAT

- Lame légère en alliage de magnésium, avec rotule et 3 manches emboîtables de 1,80 m
- Largeur 1,20 m x prof. 0,20 m
- Longueur maxi du manche : 5,40 m



~~417 €~~ Réf. B50901
322 €HT

Plaque réversible hydraulique légère

Classification PQ3

- Timon anti-vibration
- Plaque longueur 70 cm
- Rampe d'arrosage intégrée à la semelle

RPX 35/60

- Moteur ESSENCE Honda GX200 5,5 ch
- Poids : 185 kg

RPX 35/60D

- Moteur DIESEL HATZ 1B200 4,2 ch
- Poids : 196 kg



Moteur Essence HONDA

5424 € Réf. B161-9-208

3 825 €HT

Moteur Diesel HATZ

7307 € Réf. B161-9-203

4 811 €HT



Plaques vibrantes "Marche avant" - Classification PQ2

PCX 20A SPECIAL ENROBES

- Longueur 58,1 cm
- Faible hauteur de semelle, utilisation sous les bardages
- Livrée avec roues de transport.
- Moteur essence Honda 4 ch

2076 € Réf. BPCD21

1 463 €HT

- Largeur 50 cm
- Poids : 75 kg



PCX 60/A MULTI USAGES

- Chariot de transport intégré
- Longueur plaque : 66 cm
- Moteur essence Honda GX120 4 ch
- Rampe d'arrosage intégrée à la semelle

1985 € Réf. BPCU01

1 435 €HT

- Largeur 35 cm
- Poids : 74 kg



PCX 13/40 MULTI USAGES

- Timon anti-vibration
- Plaque longueur 60,6 cm
- Moteur essence Honda GX120 4 ch
- Rampe d'arrosage intégrée à la semelle

2080 € Réf. BFC4012EW

1 432 €HT

- Largeur 40 cm
- Poids : 87 kg



Rouleau Duplex TDX 650A

SPECIAL ENROBES Classification PV2

- Billes largeur 650 mm
- Billes ø 402 mm
- Marche avant : 0 à 3,9 km/h
- Marche arrière : 0 à 2,1 km/h
- Poids : 684 kg
- **Ne marque pas les enrobés**
- **Faible taux de vibrations**
- **Nouveau timon rallongé**

Moteur diesel Kubota EA330
• Puissance 6,9 ch / 5,2 kW
• Démarrage électrique

15568 € Réf. B650AKGRY4

11 119 €HT



PCX 17/50A SPECIAL ENROBES

- Longueur 95 cm
- Moteur essence Honda GX160 5,5 ch
- Semelle surbaissée, passe sous les bardages
- Rampe d'arrosage intégrée à la semelle
- Système anti-vibration du timon
- Chariot de transfert intégré

- Largeur 55 cm
- Poids : 91 kg

2754 € Réf. BPCA50

1 549 €HT



Tréteau 42

Charge maxi 900 kg

~~109 €~~ Réf. par 8
T2303S
73 € HT unit.

ø 42 mm - Pieds fixes
Dim 1,20 à 2,19 m



Barrière TP

Barrière de chantier,
plaque soudée, pieds fixes.

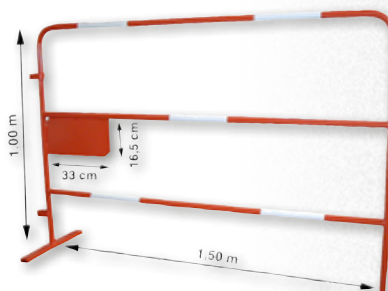

~~40 €~~ Réf. par 80
004500
26,90 € HT unit.

~~40 €~~ Réf. par 40
004500
27,45 € HT unit.

~~40 €~~ Réf. par 24
004500
28,15 € HT unit.

Rack pour 64 Barrières

- Long. : 2,20 m
 - Larg. : 0,99 m
 - Haut. : 1,26 m
 - Zingué
- Option :**
Réhausse pour rack 128 barrières

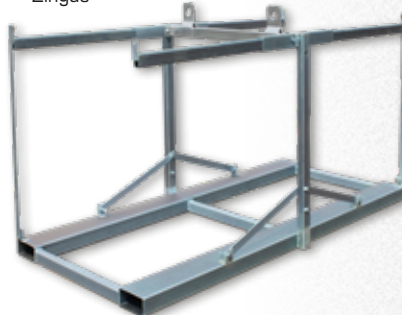

~~671 €~~ Réf.
PBZFL1MH
354 € HT

Bacs à mortier 90 et 200 L



- 90 litres
- Polyéthylène
- ø 63 cm
- Hauteur 39 cm

~~146 €~~ Réf.
BM090
98 € HT

~~254 €~~ Réf.
BM200
179 € HT



- 200 litres
- Polyéthylène • Dim. : 100 x 67 x (H) 46 cm

Bac à béton 500 L

~~348 €~~ Réf.
DB500
289 € HT



- Tôle ép. 2 mm
 - 115 x 144 cm
 - Hauteur 48 cm
- Charge Maximum
d'Utilisation : 1250 kg**

Plateforme TP

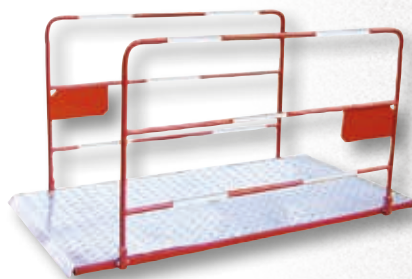

~~597 €~~ Réf.
004570
462 € HT

- Charge 400 kg
- Poids 34 kg
- Longueur 1,96 m
- Largeur 1,06 m
- Hauteur 1,03 m

U de Coffrage

pour coffrage standard pan-
neau de 27 mm Zingué



~~22 €~~ Réf. par 20
KC0272
14,95 € HT unit.

Serre-joints



Came135 - Ouv. 60 long. 80

~~16 €~~ Réf. par 20
K1306
10,60 € HT unit.

Came135 - Ouv. 80 long. 100

~~16 €~~ Réf. par 20
K1308
11,80 € HT unit.

Came170 - Ouv. 60 long. 80

~~16 €~~ Réf. par 20
K1706
11,70 € HT unit.

Serre-coffrage simple peint

Ouverture 0,70 m
Longueur 1 m

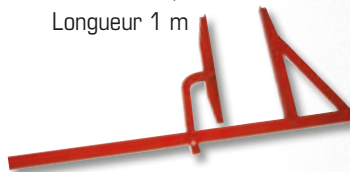

~~39 €~~ Réf. par 20
KC080
26,65 € HT unit.

~~39 €~~ Réf. par 130
KC080
25,90 € HT unit.

Piquet d'implantation

- Piquet avec coulisseau simple
- Longueur 1,50 m
- Poids : 2,7 kg



~~28 €~~ Réf. par 20
LOT-PIQ-SIMP
18,65 € HT unit.



Etais universels galvanisés **le Robuste**

- Galvanisé
- Fût Ø 57 ép. 2 mm
- Coulisse Ø 48,3 x 2 mm
- Manchon en fonte GS
- Broche Ø 14 mm
- Platines 110 x 110 x 5 mm

Coefficient de sécurité = 3	
Charges admissibles	
Hauteur	Charge
1,70 m	1900 kg
2,00 m	1800 kg
2,20 m	1700 kg
2,60 m	1600 kg
3,00 m	1400 kg
3,20 m	1500 kg
3,50 m	1100 kg
4,00 m	800 kg

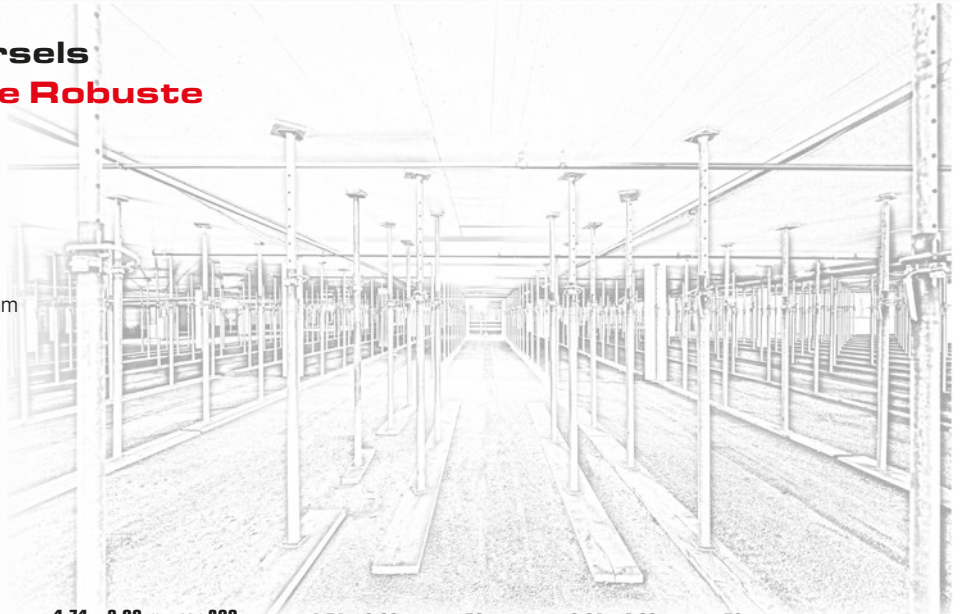

1,71 x 3,00 m - par 200

~~75€~~ Réf. S60STAN170GR
46,90 € HT unit.

1,71 x 3,00 m - par 50

~~75€~~ Réf. S60STAN170GR
48,15 € HT unit.

2,21 x 4,00 m - par 50

~~85€~~ Réf. S60STAN250GR
53,75 € HT unit.

Fourche simple pour étais

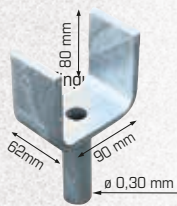

~~10€~~ Réf. par 20
609013ZMH
6,70 € HT unit.

Fourche double pour étais

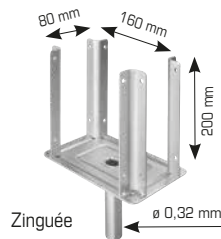

~~19€~~ Réf. par 20
TE0287MH
13,30 € HT unit.

Trépied fixe peint pour étais

- Pour étais ø maxi 57 mm
- Poids : 3 kg

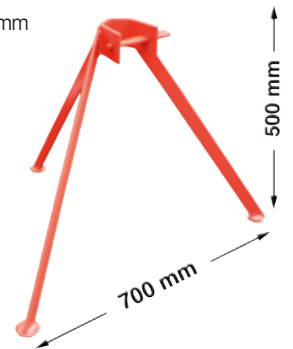

~~40€~~ Réf. par 20
E0997
16,20 € HT unit.

Coulisseau réversible

- Galvanisé
- Pour potelets à réservation
- Montage sur poutrelle hauteur 200 mm

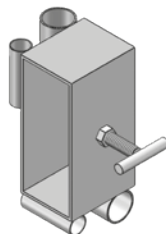

~~32€~~ Réf. par 50
MH1132AZC
21,90 € HT unit.



Poutrelles



- Embouts avec renforts

Poutrelles en bois pour tours étaieiment :

- Longueur : 2,90 m - réf. 001882
- Longueur : 3,90 m - réf. 001854
- Poids : 4,7 kg par mètre linéaire

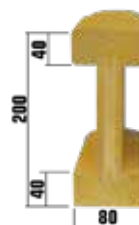

Longueur 2,90 m

~~65€~~ Réf. par 20
001882
43,15 € HT unit.

Longueur 3,90 m

~~83€~~ Réf. par 20
001854
55,60 € HT unit.

Tarière thermique TAR-03-T52



~~458 €~~ Réf.
K300800
330 € HT

- Moteur essence 2 temps
- Puissance 2,2 kW
- Embrayage centrifuge
- Hauteur : 1060 mm
- Poids : 12 kg
- Livrée avec 3 mèches :
 - ø 100 long. 800 mm.
 - ø 150 long. 800 mm.
 - ø 200 long. 800 mm.

Tronçonneuse thermique BKS 45-2

- Moteur essence 2 temps
- Puissance 1,8 kW
- Chaîne de coupe Orégon
- longueur de la lame : 445 mm
- longueur de coupe : 430 mm
- Poids : 6,7 kg



~~303 €~~ Réf.
K302281
218 € HT

Elagueuse thermique ELAG-025-T25

- Longueur de coupe : 250 mm
- Guide 30 cm chaîne OREGON
- Moteur essence 2 temps
- Puissance 0,9 kW
- Poids : 3,6 kg



~~302 €~~ Réf.
ELAG-025-T25
203 € HT

Affuteur de chaîne KSG 200 A

- Moteur mono 230V/50Hz, Puissance 220 W
- Pour chaîne de 6,35 mm, 8,25 mm, et 9,52 mm
- Poids : 1,8 kg



~~62 €~~ Réf.
K302360
44 € HT

Paire de rampes pliantes aluminium

- Dimensions rampe dépliée : 240 x 24 x ép. 6 cm
- Dimensions rampe pliée : 123 x 24 x ép. 16 cm
- Capacité de charge : 1000 kg/paire
- Poids : 14,80 kg (l'unité)



~~454 €~~ Réf.
RPALPL240
296 € HT

Diable multitaches 250 kg

Livré
démonté

~~120 €~~ Réf.
AKXL250D01
83 € HT

Roues gonflables ø 250 mm, jante polypropylène avec roulements

- Châssis peint tube ø 30 mm
- Bavette rabatable 350 x 520 mm
- Bavette fixe 430 x 180 mm
- Poids : 14 kg
- Charge : 250 kg



Pompe à câble BGA Submersible 72 m³/h

- Gaine de 5 m avec crépine
- Tuyau de refoulement longueur 10 m
- Moteur essence Worms EX17- 5,7ch
- Raccords pompiers 3"

~~1 576 €~~ Réf.
B165-9-047CW
1 116 € HT



Malaxeur électrique PROMIX 1600-V

- Puissance 1600 W
- Malaxage 90 litres
- Poids 5,5 kg

- Livré dans une valise avec :
1 fouet ø 140 mm (3 rubans)

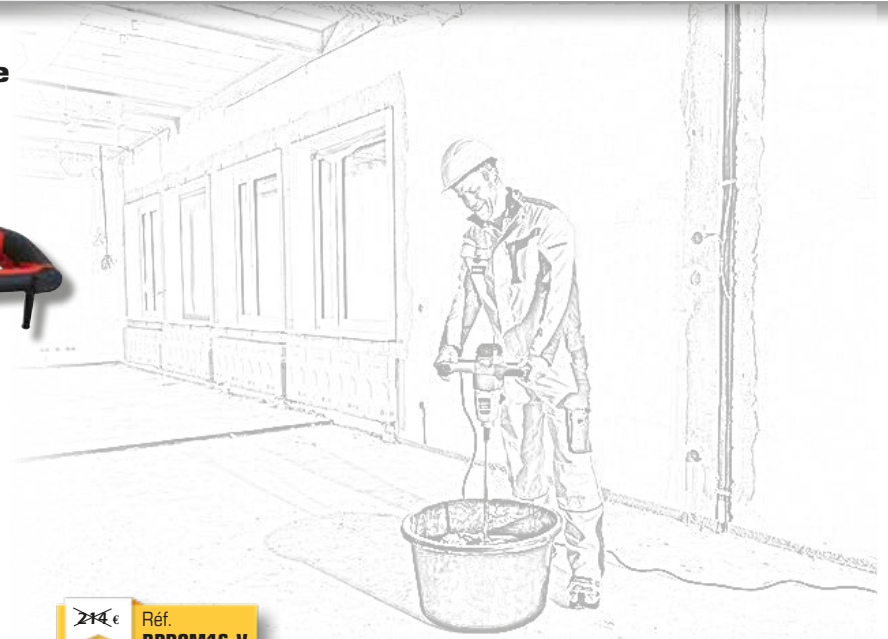

~~214 €~~ Réf.
BPR0M16-V
157 € HT

PROMIX 1800-V

Malaxeur à 2 vitesses variables

- Puissance 1800 W
- Malaxage 120 litres
- Poids 7,9 kg
- Livré dans 1 valise avec :
1 fouet ø 140 mm
1 fouet ø 160 mm
(3 rubans)



~~205 €~~ Réf.
BPR0M18
203 € HT

PROMIX 1600

Malaxeur à 2 vitesses variables

- Puissance 1600 W
- Malaxage 90 litres
- Poids 5,2 kg
- Livré avec un fouet
ø 140 mm 3 rubans



~~168 €~~ Réf.
BPR0M16
119 € HT

PROMIX 1200-2

Malaxeur à 2 vitesses variables

- Puissance 1 200 W
- Malaxage 40 litres
- Poids 4,6 kg
- Livré avec un fouet
ø 120 mm



~~156 €~~ Réf.
BPR0M12-2
111 € HT

Malaxeur polyvalent

COMPACT 100

- Monophasé 230V/50Hz
- Puissance : 2000 W
- Capacité cuve 100 litres
- Poids 80 kg
- Pour mortier, enduit, chape lisse



~~2 231 €~~ Réf.
K315600
1 597 € HT

Malaxeur polyvalent

COMPACT 140

- Monophasé 230V/50Hz
- Puissance : 2300 W
- Capacité cuve 140 litres
- Poids 119 kg
- Pour mortier, enduit, chape lisse



~~3 030 €~~ Réf.
K315620
2 157 € HT

Echelle pliante télescopique avec plateforme **MODULO PRO PF**



EN131-4
Norme Européenne

Plateforme antidérapante galvanisée

- Dimensions : 0,30 m x 1,40 m
- Aluminium anodisé

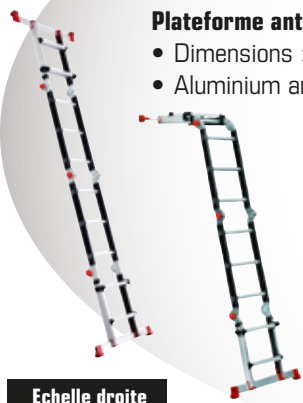

Echelle droite



Echelle pré-mur



Echelle d'escalier



5 POSITIONS EN 1

~~450 €~~ Réf. **MODPROPF**
336 € HT

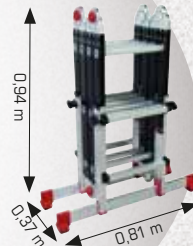

Stockage



Escabeau

Marchepieds double accès **PRESTO** (le lot de 2)

A PARTIR DE
245 € HT

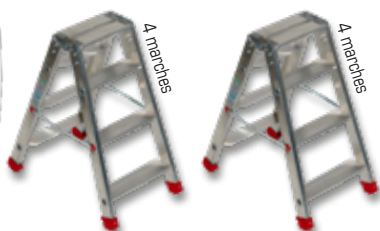

- Pliable en aluminium • Charge maxi 150 kg • Garantie 10 ans

PRESTO Double accès					Prix Promo
Références	Nb marche	m	m	kg	€ HT
LOT-FMAP03MDA	3	0,57	2,57	4,2	245 € le lot de 2
LOT-FMAP04MDA	4	0,80	2,80	5,4	284 € le lot de 2

Echelles 2 plans transformables **SOPRANO**

A PARTIR DE
136 € HT

SOPRANO 2 plans					Prix Promo	
Références	m	m	Nb échelons	cm	kg	€ HT
FECD205BF	4,12	3,22	2 x 6	77	10,7	136
FECD245BF	4,72	3,82	2 x 7	89	12	171
FECD260BF	5,32	4,42	2 x 8	89	13,3	187
FECD295BF	5,92	5,02	2 x 9	107	14,5	204

- Montant section 65 x 25 mm
- Base avec barre stabilisatrice
- Charge maxi 150 kg
- Garantie 5 ans



Photo : Soprano
2 plans x 7 échelons

Echelles 3 plans transformables **SOPRANO**

A PARTIR DE
268 € HT

SOPRANO 3 plans					Prix Promo	
Références	m	m	Nb échelons	cm	kg	€ HT
FECT264BF	6,90	6,00	3 x 8	107	19	268
FECT299BF	7,80	6,90	3 x 9	107	20,8	301

- Montant section 65 x 25 mm
- Base avec barre stabilisatrice
- Charge maxi 150 kg
- Garantie 5 ans



Photo : Soprano
3 plans x 9 échelons

Echelles et Marchepieds

Conforme à la nouvelle norme **EN131** applicable au **01/01/2018**

EN131
Norme Européenne



Echelle télescopique articulée MULTIPRO 44

- Base évasée avec sabots anti-dérapant
- Echelle ultra-compacte avec montant robuste
- Charnières à blocage automatique
- Roues de transport
- Garantie 3 ans
- Poids 14,8 kg

~~340 €~~ Réf.
MPRO44
247 € HT



MULTI POSITIONS

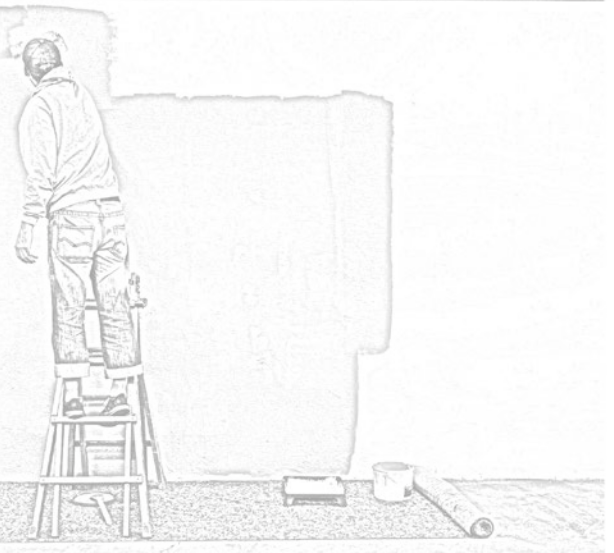

Echelle d'escalier

Lots marche pieds ALTO 50

LOT 4 marches
+ 6 marches ALTO 50

~~324 €~~ Réf.
LOT-ALTO50-0406
206 € HT



LOT 3 marches
+ 5 marches ALTO 50

~~262 €~~ Réf.
LOT-ALTO50-0305
167 € HT

Marchepieds ALTO 50

- Marches profondeur 85 mm
- Montant section 50 x 24 mm
- Charge maxi 150 kg
- Barreau intermédiaire et sangles à partir du 5 marches
- Garantie 5 ans

ALTO 50					Prix Promo
Références	Nb marche	m	m	kg	€ HT
FMAP04M50	4	0,88	2,68	4,8	100
FMAP05M50	5	1,12	2,92	6,8	113
FMAP06M50	6	1,36	3,16	7,5	136
FMAP07M50	7	1,59	3,39	8,3	158

**A PARTIR DE
100 € HT**



Echelles télescopiques TELESCO

- Aluminium anodisé
- Système de coulissage par air, évite le pincement des doigts
- Marches extra-larges de 65 mm
- Garantie 2 ans

EN131-6
Norme Européenne

TELESCO 327

~~306 €~~ Réf.
ATELE327
224 € HT
Hauteur 3,27 m

TELESCO 381

~~373 €~~ Réf.
ATELE381
270 € HT
Hauteur 3,81 m



LEVAGE

Monte matériaux 150 kg Hauteur 10 m - Charge 150 kg

- Vitesse de levage 17 m/mn
- Moteur électrique 230 V/50 Hz
- Puissance 0,74 kW



Version hauteur 10 m	
Treuil 230 V mono	1
Echelle de base	1
Echelle 2 m	3
Echelle 1 m	2
Genouillère	1
Élément de tête	1
Chariot	1
Jeu de 2 ridelles	1
Fin de course haut	1
Fin de course bas	1

6021 € Réf. MV10M
4 369 €HT

Visuel non contractuel

Monte matériaux GEDA 200 Standard Hauteur 10 m - Charge 200 kg

- Vitesse de levage 25 m/mn
- Moteur électrique 230 V/50 Hz
- Puissance 1 kW
- Intensité 16 A

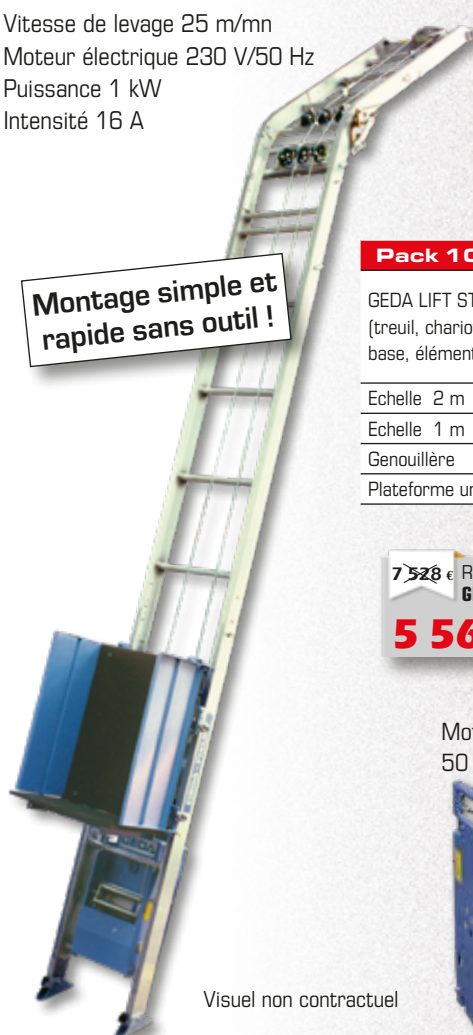

Montage simple et rapide sans outil !

Pack 10 m	Qté
GEDA LIFT STANDARD (treuil, chariot, échelle de base, élément de tête)	1
Echelle 2 m	3
Echelle 1 m	2
Genouillère	1
Plateforme universelle	1

7528 € Réf. GE10M
5 562 €HT

Moteur 230 V 50 Hz



Visuel non contractuel

Treuil 200 kg Super Pro

Potence fixe + 1 paire de bornes pour poteau

DM200/F

- câble 25 m
- Tambour longitudinal
- Commande de 1 m



877 € Réf. 701200
843 €HT

Benne 70 litres

Benne à béton basculante

- Polyéthylène
- charge maxi 150 kg



877 € Réf. 720010
153 €HT

Muromat 3000 60/20 Table à maçonner hydraulique

- Hauteur plancher 3,00 m
- Hauteur travail 4,50 m
- Charge maxi 3 tonnes



Moteur monophasé :

- 230 V/50 Hz
- Puissance 3 kW / 4 ch
- Intensité 13,8 A
- Protection IP54.
- Niveau sonore garantie : 98 dB

Dimensions plateforme :

- Largeur : 2,00m
- Longueur : de 4,13 m à 6,10 m
- hauteur maxi : 3,00 m
- Poids vide : 2 100 kg



Catégorie 1A
selon NF EN 280



26 187 € Réf.

MU3000

18 730 € HT

• Matériel éligible aux aides financières CARSAT et OPPBTP

Conforme à :

- Directive machine 2006/42/CE
- Directive CEM 2004/108/CE
- Directive bruit 2000/14/CE

Normes utilisées :

- NF EN 280 du 04/10/2013
- NF EN 13001-3-1 du 01/06/2012
- NF EN 60204-32 du 01/12/2008

Lot goulotte complet 6 m



Composé de :

- 1 goulotte de départ
- 1 cadre de départ
- 5 goulottes 1,10 m



793 € Réf.
LOT6P-DG
555 € HT



Goulottes

1,10 m par lot de 6

polyéthylène
haute densité

526 € Réf.
LOT6P-ETAGE
368 € HT



NETTOYEURS HAUTE PRESSION

Thermique Pro 220



1561€ Réf.
ARNHPT-220
1 045 €HT



Pompe vilebrequin
haute qualité, 3 pistons
céramique et têtes en
laiton forgé.

Caractéristiques Pro 220 & Pro 280

- Châssis acier anticorrosion
- Ensemble de 4 buses pour différentes utilisations
- Pieds anti-vibrations
- Flexible 10m

**Rotabuse
OFFERTE**

Thermique Pro 280

3284€ Réf.
ARNHPT-280
2 198 €HT



Electrique 160

- Réglage de la pression, manomètre
- Câble électrique 5 m

Pompe axiale
haute qualité,
3 pistons axiaux

980€ Réf.
ARNHPE-160
698 €HT



Caractéristiques techniques	THERMIQUE PRO 280 Réf. ARNHPT-280	THERMIQUE PRO 220 Réf. ARNHPT-220	ELECTRIQUE 160 Réf. ARNHPE-160
Pression (bar)	280	220	160
Débit maxi (l/h)	960	720	540
Moteur	GX 390	GP 200	230V/50Hz
Puissance (cv)	13	6,5	3,1
Rotation Pompe (tr/min)	3400	3400	2800
Poids (kg)	58,6	34,7	29

ACCESSOIRES

Thermique Pro 280



Tuyau 10 m avec
raccord

175€ Réf.
AR46493
85 €HT

Thermique Pro 220



Tuyau 15 m avec
raccord

256€ Réf.
AR40106
188 €HT

COUPE-CARREAUX

CUTPRO 900



Livré en valise

~~370 €~~ Réf. RCUT-900-V
263 €HT

Caractéristiques

- Glissières revêtues de chrome dur
- Roulements à billes linéaires de haute précision

Caractéristiques techniques	CUTMASTER 660 ST	CUTPRO 600	CUTPRO 900
Longueur de coupe maxi. mm	660	600	900
Hauteur de coupe maxi. mm	14	14	14
Coupe diagonale maxi. mm	460 X 460	420 X 420	630 X 630



Molette de coupe au carbure de tungstène sur tige : 8 x 1,5 x 2 mm

CUTPRO 600

Livré en valise



~~264 €~~ Réf. RCUT-600-V
188 €HT

CUTMASTER 660

Livré en sac de transport



~~237 €~~ Réf. RCUT-660-ST
168 €HT

OPTION : Molettes

- **RM06-BLIS2** > Kit de 2 molettes 6,5 mm
- **RM08-BLIS2** > Kit de 2 molettes 8 mm
- **RM10-BLIS2** > Kit de 2 molettes 10 mm
- **RM18-BLIS1** > Molette 18 mm

5,45 €HT prix tarif 8 €
6,65 €HT prix tarif 9 €
7,90 €HT prix tarif 11 €
7,20 €HT prix tarif 10 €



CUTPRO 600 & 900

Molette de coupe sur tige et séparateur à bascule



CUTMASTER 660

Molette de coupe sur tige



SAINT-DENIS
MATÉRIEL
POUR LE
BÂTIMENT

AIDES FINANCIÈRES SIMPLIFIÉES



POUR VOUS AIDER À RÉDUIRE LES RISQUES DE CHUTE SUR VOS CHANTIERS !

Dans le BTP, 16% des accidents du travail sont causés par des chutes de hauteur. D'où l'importance d'utiliser des échafaudages sûrs, conformes aux normes, à Montage et Démontage en Sécurité en respectant la notice d'instruction du fabricant. C'est pour aider les entreprises du BTP et de l'industrie à mieux prévenir les risques sur leurs chantiers que l'Assurance Maladie - Risques Professionnels prolonge aujourd'hui l'aide financière simplifiée.

UNE AIDE FINANCIÈRE

C'est une aide financière pour l'achat d'un échafaudage à Montage et Démontage en Sécurité. L'entreprise pourra bénéficier d'une aide de 25 à 40 % de l'investissement hors taxes plafonnée, par entreprise, à 25 000 € :

• Pour un échafaudage fixe (1) : **AERIS 45, MULTIVIT+1, MULTIVIT+2**

Les Garde-corps MDS doivent représenter 20% du montant du devis.

• Pour un échafaudage roulant (1) : **ALTEAM 45 200, ALTEAM 45 300**

limité à 3 unités max.

• Pour l'achat d'une remorque (option 1) (**AERIS 88, RCAV 100 pour VITO 49 et AERIS 45, RCM108 pour MULTIVIT + 1 et +2**), **si achat préalable d'un échafaudage fixe.**

• Pour l'achat d'escaliers de chantier (option 2)

limité à 5 unités max, si achat préalable d'un échafaudage de pied.

L'OPTION 1 ET 2 PEUVENT ÊTRE CUMULABLES !

Cette aide s'adresse exclusivement aux entreprises du BTP et de l'industrie, y compris entreprises de montage, de 1 à 49 salariés, wen France métropolitaine. Dans le cadre de la politique de lutte contre les fraudes, le présent dossier est susceptible d'être contrôlé par des visites sur site par les ingénieurs-conseils et contrôleurs de sécurité qui exigeront de voir le matériel ou l'équipement subventionné ainsi que les justificatifs originaux.

UNE FORMATION REQUISE

Pour bénéficier de cette offre, l'entreprise devra avoir formé depuis moins de 5 ans au moins un de ses salariés (2) au montage, au démontage et à l'utilisation des échafaudages, auprès d'un organisme de formation conventionné par la CNAMTS (3).

C'EST SIMPLE !

1 RÉSERVEZ VOTRE AIDE

Pour réserver votre subvention, vous devez adresser par courrier à votre caisse régionale (Carsat, Cramif pour l'Île de France ou CGSS en outre-mer), le dossier de réservation à retrouver sur le site de votre caisse, composé :

- du formulaire de réservation complété et signé ;
- du (ou des) devis détaillé(s) des équipements pouvant être subventionnés.
- Votre caisse confirmera ou non votre réservation dans un délai maximum de deux mois.

2 CONFIRMEZ VOTRE AIDE

à réception du courrier d'accord, vous confirmez la réservation de votre subvention en adressant à votre Caisse régionale, dans les 2 mois suivant la réception du courrier de confirmation de réservation, la copie de votre/vos bon(s) de commande détaillé(s).

3 RECEVEZ VOTRE AIDE

Vous recevez votre subvention en une seule fois par virement bancaire après réception et vérification des justificatifs suivants :

- le duplicata de votre/vos factures acquittées ;
- une attestation sur l'honneur indiquant notamment que vous êtes à jour de toutes vos cotisations ;
- un relevé d'identité bancaire (RIB) original au nom de l'entreprise.

Pour connaître l'interlocuteur de votre CARSAT, merci de prendre contact avec votre commercial itinérant ALTRAD SAINT DENIS.

Retrouvez toutes les informations concernant l'aide «Échafaudage +» sur le site ameli.fr.

Opération organisée en partenariat avec le SFECE (Syndicat Français de l'Echafaudage, du Coffrage et de l'Etalement).

(1) Voir la liste des échafaudages éligibles et les conditions générales d'attribution sur ameli.fr

(2) A raison d'un salarié formé par tranche de 10 salariés dans l'entreprise

(3) La liste des organismes conventionnés est consultable sur ameli.fr

AFNOR CERTIFICATION - Pour les échafaudages AERIS & MULTIVIT

11, rue Francis de Pressensé,
F-93571 LA PLAINE SAINT DENIS CEDEX

Référentiel de certification : NF Équipements de chantier (NF096) disponible sur www.marque-nf.com.

La marque NF certifie la conformité aux normes NF EN 12810-1 et 2, NF EN 12811-1, 2 et 3 et au Référentiel NF096 ;
(pour les Échafaudages fixes de service en éléments préfabriqués)

« Pour se référer à la marque NF, une structure d'échafaudage montée à partir d'un modèle certifié, ne doit comporter pour les sous-ensembles soumis au marquage que ceux figurant dans la nomenclature NF du modèle. »

Remorque **AERIS 88** pour lot **AERIS 80 m²**

- Remorque 1 essieu central de 1350 Kg
- Suspension barre de torsion roues indépendantes
- Flèche en V galva avec attache autofreineur boule \varnothing 50 mm
- Véhicule conforme à la réception de Conformité Européenne

Compatible uniquement avec échafaudage **AERIS** en version garde-corps de sécurité au montage

- Longueur avec flèche : 4,70 m
- Largeur hors tout : 2,32 m
- Hauteur chargée : 2,73 m
- Poids total en charge : 1350 Kg
- Poids à vide : 420 Kg



7767 € Réf.
AERIS88
5 203 €HT



Remorque livrée sans échafaudage

Remorque + Container **RCAV100** pour lot **AERIS 160 m²**

- Remorque plateau double essieu freiné 2,7 tonnes.
- Attelage bras de flèche fixe avec attache boule \varnothing 50 mm.
- Container déposable grâce à 4 béquilles à vérins
- Véhicule conforme à la réglementation RCE (Réception de Conformité Européenne).

- Longueur avec flèche : 5,70 m
- Largeur hors tout : 1,91 m
- Hauteur plateau au sol : 0,78 m
- Poids total en charge : 2700 Kg
- Poids à vide : 640 Kg



17449 € Réf.
RCAV100
10 866 €HT



Remorque livrée sans échafaudage

ECHAFAUDAGES

Echafaudage AERIS - LOT 78 m²

Classe 4 : 300 kg/m²

Longueur de travail 13 m - Hauteur de travail 6 m

Echafaudage ø 45 mm galvanisé - Entraxe 0,800 m

Lot AERIS - 78 m ²		lisse	GCF*	GCSM*
Désignation	Réf.	Qté	Qté	Qté
Structure seule :				
Vérin de niveau 60 cm	J04507	10	10	10
Cadre de départ	Q141	5	5	5
Echelle 2 m	Q1296	10	10	10
Lisse 3 m basculeur	Q1931	24	8	8
Lisse d'extrémité	Q1939	8	-	-
Garde-corps standard 3 m	Q1947	-	8	-
Garde-corps extrémité	Q4304	-	4	-
Garde-corps sécu montage	Q134	-	-	8
Garde-corps extrémité GCSM	Q143	-	-	4
Diagonale 3 x 2 m	Q1946	2	2	1
Réf. lot structure seule		L45P-078-LI	L45P-078-GF	L45P-078-GS
Prix € HT :		2 517€	2 817€	3 068€
Planchers :				
Plancher alu/bois 0,75 x 3 m trappe	Q8620	2	2	2
Echelle d'accès acier	562392	2	2	2
Plancher acier 0,36 x 3 m MOST36-300-AC		14	14	14
Lisse 3 m basculeur	Q1931	2	2	-
Lisse à collier	Q4907	-	-	2
Réf. lot structure + planchers		L45P-078-LIP	L45P-078-GFP	L45P-078-GSP
Prix € HT :		4 564€	4 864€	5 170€
Plinthes :				
Plinthe acier 3 m	N4849		8	
Plinthe extrémité acier galva	Q4858		4	
Réf. lot plinthes			LOT-PL28	
Prix € HT :			387€	

*GCF = Garde-Corps Fixe standard - GCSM = Garde Corps Sécurité au Montage

- Hauteur de travail = hauteur du dernier plancher + 2 m • Longueur de travail = longueur de la structure + (2 x 0,50 m).
- Prévoir plinthes et amarrages en fonction des lots et des chantiers (tous les 24 m² en échafaudage non banché).

Echafaudage AERIS - LOT 80 m²

Classe 4 : 300 kg/m²

Longueur de travail 10 m - Hauteur de travail 8 m

Echafaudage ø 45 mm galvanisé - Entraxe 0,800

Lot AERIS - 80 m ²		lisse	GCF*	GCSM*
Désignation	Réf.	Qté	Qté	Qté
Structure seule :				
Vérin de niveau 60 cm	J04507	8	8	8
Cadre de départ	Q141	4	4	4
Echelle 2 m	Q1296	12	12	12
Lisse 3 m basculeur	Q1931	24	6	6
Lisse d'extrémité	Q1939	12	-	-
Garde-corps standard 3 m	Q1947	-	9	-
Garde-corps extrémité	Q4304	-	6	-
Garde-corps sécu montage	Q134	-	-	9
Garde-corps extrémité GCSM	Q143	-	-	6
Diagonale 3 x 2 m	Q1946	3	3	1
Réf. lot structure seule		L45P-080-LI	L45P-080-GF	L45P-080-GS
Prix € HT :		2 688€	3 038€	3 296€
Planchers :				
Plancher alu/bois 0,75 x 3 m trappe	Q8620	3	3	3
Echelle d'accès acier	562392	3	3	3
Plancher acier 0,36 x 3 m MOST36-300-AC		14	14	14
Lisse 3 m basculeur	Q1931	3	3	-
Lisse à collier 3 m	Q4907	-	-	3
Réf. lot structure + planchers		L45P-080-LIP	L45P-080-GFP	L45P-080-GSP
Prix € HT :		5 147€	5 497€	5 836€
Plinthes :				
Plinthe acier 3 m	N4849		9	
Plinthe extrémité acier galva	Q4858		6	
Réf. lot plinthes			LOT054	
Prix € HT :			474€	

*GCF = Garde-Corps Fixe standard - GCSM = Garde Corps Sécurité au Montage

Echafaudage MDS : Montage et Démontage en Sécurité (version garde-corps de sécurité au montage)



Version avec lisses

Pour éligibilité aux subventions Carsat, prendre les versions avec garde corps de sécurité au montage.

Conforme aux normes NF EN 12810 et 12811



Rendez vous sur votre Carsat régionale pour votre subvention



Echafaudage MDS : Montage et Démontage en Sécurité (version garde-corps de sécurité au montage)



Version avec garde-corps sécurité au montage

Conforme aux normes NF EN 12810 et 12811



Rendez vous sur votre Carsat régionale pour votre subvention

Echafaudage AERIS

LOT 104 m²

Classe 4 : 300 kg/m²

Longueur de travail 13 m - Hauteur de travail 8 m

Echafaudage ø 45 mm galvanisé - Entraxe 0,800 m

Lot AERIS - 104 m ²		lisse	GCF*	GCSM*
Désignation	Réf.	Qté	Qté	Qté
Structure seule :				
Vérin de niveau 60 cm	J04507	10	10	10
Cadre de départ	Q141	5	5	5
Echelle 2 m	Q1296	15	15	15
Lisse 3 m basculeur	Q1931	32	8	8
Lisse d'extrémité	Q1939	12	-	-
Garde corps standard 3 m	Q1947	-	12	-
Garde corps extrémité	Q4304	-	6	-
Garde corps sécu montage	Q134	-	-	12
Garde corps extrémité GCSM	Q143	-	-	6
Diagonale 3 x 2 m	Q1946	3	3	1
Réf. lot structure seule		L45P-104-LI	L45P-104-GF	L45P-104-GS
Prix HT :		3 317€	3 767€	4 114€
Planchers :				
Plancher alu/bois 0,75 x 3 m trappe	Q8620	3	3	3
Echelle d'accès acier	562392	3	3	3
Plancher acier 0,36 x 3 m - MOST36-300-AC		20	20	20
Lisse 3 m basculeur	Q1931	3	3	-
Lisse à collier 3 m	Q4907	-	-	3
Réf. lot structure + planchers		L45P-104-LIP	L45P-104-GFP	L45P-104-GSP
Prix HT :		6 301€	6 751€	7 180€
Plinthes :				
Plinthe acier 3 m	N4849		12	
Plinthe extrémité acier galva	Q4858		6	
Réf. lot plinthes			LOT-PL22	
Prix HT :			580€	

*GCF = Garde-Corps Fixe standard - GCSM = Garde-Corps Sécurité au Montage

- Hauteur de travail = hauteur du dernier plancher + 2 m • Longueur de travail = longueur de la structure + (2 x 0,50 m).
- Prévoir plinthes et amarrages en fonction des lots et des chantiers (tous les 24 m² en échafaudage non banché).

Echafaudage AERIS - LOT 130 m²

Classe 4 : 300 kg/m²

Longueur de travail 13 m - Hauteur de travail 10 m

Echafaudage ø 45 mm galvanisé - Entraxe 0,800 m

Lot AERIS - 130 m ²		lisse	GCF*	GCSM*
Désignation	Réf.	Qté	Qté	Qté
Structure seule :				
Vérin de niveau 60 cm	J04507	10	10	10
Cadre de départ	Q141	5	5	5
Echelle 2 m	Q1296	20	20	20
Lisse 3 m basculeur	Q1931	40	8	8
Lisse d'extrémité	Q1939	16	-	-
Garde-corps standard 3 m	Q1947	-	16	-
Garde-corps extrémité	Q4304	-	8	-
Garde-corps sécu montage	Q134	-	-	16
Garde-corps extrémité GCSM	Q143	-	-	8
Diagonale 3 x 2 m	Q1946	4	4	1
Réf. lot structure seule		L45P-130-LI	L45P-130-GF	L45P-130-GS
Prix HT :		4 118€	4 717€	5 161€
Planchers :				
Plancher alu/bois 0,75 x 3 m trappe	Q8620	4	4	4
Echelle d'accès acier	562392	4	4	4
Plancher acier 0,36 x 3 m MOST36-300-AC		26	26	26
Lisse 3 m basculeur	Q1931	4	4	-
Lisse à collier 3 m	Q4907	-	-	4
Réf. lot structure + planchers		L45P-130-LIP	L45P-130-GFP	L45P-130-GSP
Prix HT :		8 038€	8 638€	9 190€
Plinthes :				
Plinthe acier 3 m	N4849		16	
Plinthe extrémité acier galva	Q4858		8	
Réf. lot plinthes			LOT-PL18	
Prix HT :			774€	

*GCF = Garde-Corps Fixe standard - GCSM = Garde-Corps Sécurité au Montage



**A PARTIR DE
3 317 € HT**



Version avec garde-corps de sécurité au montage

NF Conforme aux normes NF EN 12810 et 12811



Rendez vous sur votre CarSAT régionale pour votre subvention



Echafaudage **MDS** : Montage et Démontage en Sécurité (version garde-corps de sécurité au montage)

**A PARTIR DE
4 118 € HT**



Version avec garde-corps de sécurité au montage

NF Conforme aux normes NF EN 12810 et 12811



Rendez vous sur votre CarSAT régionale pour votre subvention

ECHAFAUDAGES

Echafaudage AERIS - LOT 160 m²

Classe 4 : 300 kg/m²

Longueur de travail 16 m - Hauteur de travail 10 m

Echafaudage ø 45 mm galvanisé - Entraxe 0,800 m

Lot AERIS - 160 m ²		lisse	GCF*	GCSM*
Désignation	Réf.	Qté	Qté	Qté
Structure seule :				
Vérin de niveau 60 cm	J04507	12	12	12
Cadre de départ	Q141	6	6	6
Echelle 2 m	Q129G	24	24	24
Lisse 3 m basculeur	Q1931	50	10	10
Lisse d'extrémité	Q1939	16	-	-
Garde corps standard 3 m	Q1947	-	20	-
Garde corps extrémité	Q4304	-	8	-
Garde corps sécu montage	Q134	-	-	20
Garde corps extrémité GCSM	Q143	-	-	8
Diagonale 3 x 2 m	Q1946	8	8	2
Réf. lot structure seule		L45P-160-LI	L45P-160-GF	L45P-160-GS
Prix HT :		4 893€	6 236€	6 247€
Planchers :				
Plancher alu/bois 0,75 x 3 m trappe	Q8620	4	4	4
Echelle d'accès acier	562392	4	4	4
Plancher acier 0,36 x 3 m MOST36-300-AC		34	34	34
Lisse 3 m basculeur	Q1931	4	4	-
Lisse à collier 3 m	Q4907	-	-	4
Réf. lot structure + planchers		L45P-160-LIP	L45P-160-GFP	L45P-160-GSP
Prix HT :		9 513€	10 857€	10 867€
Plinthes :				
Plinthe acier 3 m	N4849		20	
Plinthe extrémité acier galva	Q4858		8	
Réf. lot plinthes			LOT-PL24	
Prix HT :			916€	

*GCF = Garde Corps Fixe standard - GCSM = Garde Corps Sécurité au Montage

- Hauteur de travail = hauteur du dernier plancher + 2 m • Longueur de travail = longueur de la structure + (2 x 0,50 m).
- Prévoir plinthes et amarrages en fonction des lots et des chantiers (tous les 24 m² en échafaudage non banché).

Echafaudage AERIS - LOT 220 m²

Classe 4 : 300 kg/m²

Longueur de travail 22 m - Hauteur de travail 10 m

Echafaudage ø 45 mm galvanisé - Entraxe 0,800 m

Lot AERIS - 220 m ²		lisse	GCF*	GCSM*
Désignation	Réf.	Qté	Qté	Qté
Structure seule :				
Vérin de niveau 60 cm	J04507	16	16	16
Cadre de départ	Q141	8	8	8
Echelle 2 m	Q129G	32	32	32
Lisse 3 m basculeur	Q1931	70	14	14
Lisse d'extrémité	Q1939	16	-	-
Garde corps standard 3 m	Q1947	-	28	-
Garde corps extrémité	Q4304	-	8	-
Garde corps sécu montage	Q134	-	-	28
Garde corps extrémité GCSM	Q143	-	-	8
Diagonale 3 x 2 m	Q1946	8	8	2
Réf. lot structure seule		L45P-220-LI	L45P-220-GF	L45P-220-GS
Prix € HT Promo		6 678€	7 677€	8 301€
Planchers :				
Plancher alu/bois 0,75 x 3 m trappe	Q8620	4	4	4
Echelle d'accès acier	562392	4	4	4
Plancher acier 0,365 x 3 m MOT36-300-AC		50	50	50
Lisse 3 m basculeur	Q1931	4	4	-
Lisse 3 m basculeur à collier	Q4907	-	-	4
Réf. lot structure + planchers		L45P-220-LIP	L45P-220-GFP	L45P-220-GSP
Prix € HT Promo		12 698€	13 697€	14 430€
Plinthes :				
Plinthe acier 3 m	N4849		28	
Plinthe extrémité acier galva 800	Q4858		8	
Réf. lot plinthes			LOT-PL43	
Prix € HT Promo			1 201€	

*GCF = Garde Corps Fixe standard - GCSM = Garde Corps Sécurité au Montage

Echafaudage MDS : Montage et Démontage en Sécurité (version garde-corps de sécurité au montage)



A PARTIR DE
4 893 € HT

Version avec garde corps de sécurité au montage

NF Conforme aux normes NF EN 12810 et 12811



Rendez vous sur votre Carsat régionale pour votre subvention



Echafaudage MDS : Montage et Démontage en Sécurité (version garde-corps de sécurité au montage)



A PARTIR DE
6 678 € HT

Version avec garde corps de sécurité au montage

NF Conforme aux normes NF EN 12810 et 12811



Rendez vous sur votre Carsat régionale pour votre subvention

Accessoires **AERIS** galvanisés

Echelle de 2 m

• Poids 14 kg

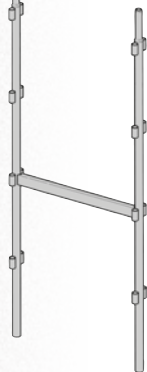

~~151 €~~ Réf.
Q1296 par 10
116 € HT unit.

Echelle d'extrémité

• Poids 12 kg

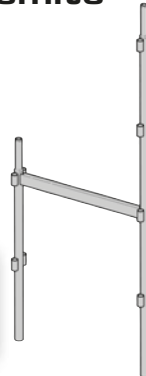

~~180 €~~ Réf.
Q138 par 10
139 € HT unit.

Console de déport **0,80 m**

• Poids 15 kg

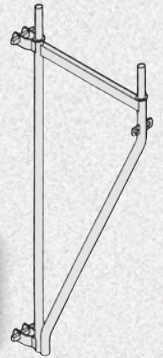

~~190 €~~ Réf.
Q1962 par 4
147 € HT unit.

Lisse de 3 m

• Poids 6 kg



~~37 €~~ Réf.
Q1931 par 12
28 € HT unit.

Garde-corps d'extrémité **0,80 m**

• Poids 3 kg

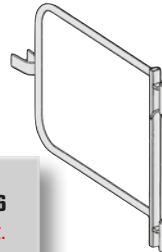

~~60 €~~ Réf.
Q4304 par 6
47 € HT unit.

Garde-corps d'extrémité MDS sécurisé au montage

• 7 kg



~~88 €~~ Réf.
Q143 par 6
68 € HT unit.

Garde-corps 3 m sécurité au montage

• Poids 15 kg

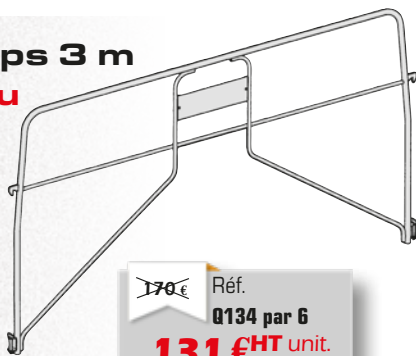

~~170 €~~ Réf.
Q134 par 6
131 € HT unit.

Garde-corps 3 m fixe

• Poids 13 kg

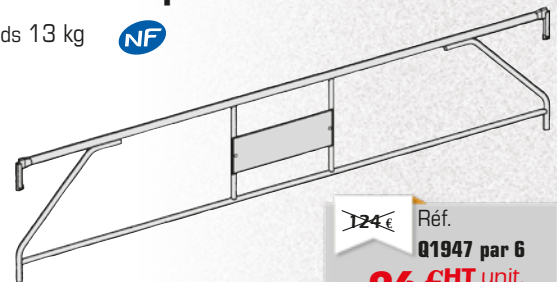

~~124 €~~ Réf.
Q1947 par 6
96 € HT unit.

Déport 1,50 m

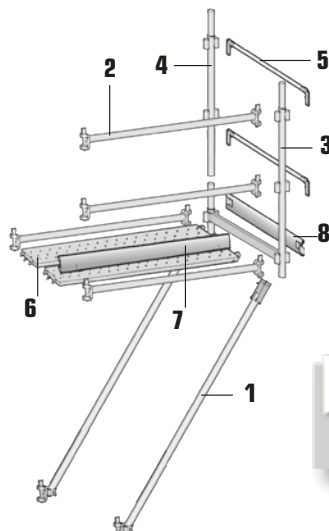

~~1219 €~~ Réf.
ADEP150
941 € HT unit.

DEPORT AERIS 1,50 m

Désignation	Rep.	Qté
Diagonale 1,50 x 2 m	1	2
Longeron 1,50 m	2	4
Cadre support plancher	3	1
Montant 1 m	4	1
Lisse extrémité	5	2
Plancher 0,365 x 1,50 m	6	2
Plinthe 1,50 m	7	1
Plinthe extrémité	8	1

ECHAFAUDAGES

Echafaudage MAG 42 - LOT 80 m² Classe 3 : 200 kg/m²

Longueur de travail 10 m - Hauteur de travail 8 m
Echafaudage ø 42 mm galvanisé - Entraxe 0,74 m

A PARTIR DE
2 325€^{HT}



Version avec garde corps
sécurité au montage

Respecte les exigences du
décret du 1^{er} septembre 2004

Lot MAG 42 - 80 m ²		lisse	GCMM *	GCSM *
Désignation	Réf.	Qté	Qté	Qté
Structure seule :				
Vérin de niveau 60 cm	J04507	8	8	8
Cadre de départ godet	MAG7061	4	4	4
Echelle H 2 m godet	MAG7060	12	12	12
Lisse 3 m basculeur	Q1931	19	1	1
Lisse d'extrémité	MAG7064	12	12	12
Garde corps standard 3 m	003529	-	9	-
Garde corps sécu montage	Q134	-	-	9
Diagonale 3 x 2 m	J03546	3	3	1
Réf. lot structure seule		L42P-080-LI	L42P-080-GF	L42P-080-GS
Prix HT Promo		2 325€	2 959€	2 793€
Planchers :				
Plancher alu/bois 0,67 x 3 m trappe	008007	3	3	3
Echelle d'accès acier	562392	3	3	3
Plancher acier 0,33 x 3 m	EDA3350	12	12	12
Réf. lot structure + planchers		L42P-080-LIP	L42P-080-GFP	L42P-080-GSP
Prix HT Promo		4 289€	4 923€	4 758€
Option plinthes :				
Plinthe acier 3 m	N4849		9	
Plinthe extrémité acier galva	003562		6	
Réf. lot plinthes			LOT-PL42	
Prix HT Promo			539€	

*GCMM = Garde Corps Main MAG - GCSM = Garde Corps Sécurité au Montage

- Hauteur de travail = hauteur du dernier plancher + 2 m • Longueur de travail = longueur de la structure + (2 x 0,50 m).
- Prévoir plinthes et amarrages en fonction des lots et des chantiers (tous les 24 m² en échafaudage non baché).

Echafaudage MAG 42 - LOT 96 m² Classe 3 : 200 kg/m²

Longueur de travail 16 m - Hauteur de travail 6 m
Echafaudage ø 42 mm galvanisé - Entraxe 0,74 m

A PARTIR DE
2 468 €^{HT}

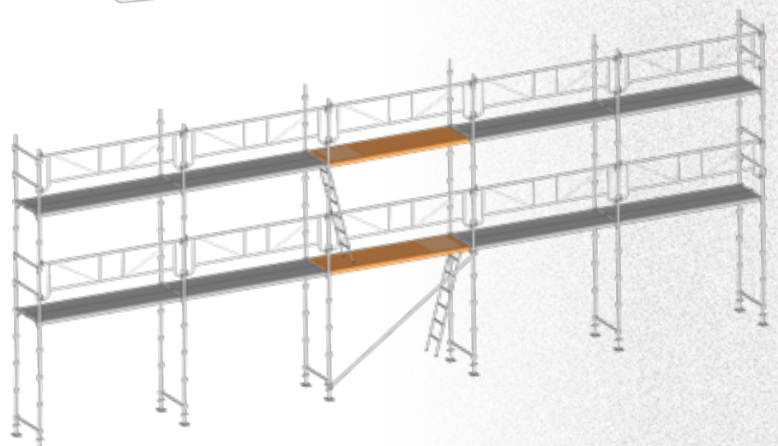

Version avec garde corps
fixes standards

Respecte les exigences du
décret du 1^{er} septembre 2004

Lot MAG 42 - 96 m ²		lisse	GCMM *	GCSM *
Désignation	Réf.	Qté	Qté	Qté
Structure seule :				
Vérin de niveau 60 cm	J04507	12	12	12
Cadre de départ godet	MAG7061	6	6	6
Echelle H 2 m godet	MAG7060	12	12	12
Lisse 3 m basculeur	Q1931	20	-	-
Lisse d'extrémité	MAG7064	8	8	8
Garde corps standard 3 m	003529	-	10	-
Garde corps sécu montage	Q134	-	-	10
Diagonale 3 x 2 m	J03546	2	2	1
Réf. lot structure seule		L42P-096-LI	L42P-096-GF	L42P-096-GS
Prix HT Promo		2 468€	3 173€	3 069€
Planchers :				
Plancher alu/bois 0,67 x 3 m trappe	008007	2	2	2
Echelle d'accès acier	562392	2	2	2
Plancher acier 0,33 x 3 m	EDA3350	16	16	16
Réf. lot structure + planchers		L42P-096-LIP	L42P-096-GFP	L42P-096-GSP
Prix HT Promo		4 163€	4 867€	4 763€
Option plinthes :				
Plinthe acier 3 m	N4849		10	
Plinthe extrémité acier galva	003562		4	
Réf. lot plinthes			LOT-PL1	
Prix HT Promo			502€	

*GCF = Garde Corps Main MAG - GCSM = Garde Corps Sécurité au Montage

Echafaudage MULTIVIT+2 largeur 1 m - LOT 78 m² Classe 3 : 200 kg/m²

Longueur de travail 13 m - Hauteur de travail 6 m

Echafaudage ø 49 mm galvanisé

Entraxe 1 m - Montant 2,00 m

Lot MULTIVIT+ 2 - 78 m² - largeur 1 m

Désignation	Ref.	Lisse	GCSM
Structure :		Qté	Qté
Vérin de niveau 60 cm	N1745	10	10
Montant 0,25 m	N1719	10	10
Montant 2 m	N1711	20	20
Montant de 1 m	N1715	7	7
Lisse 3 m autobloquant	N1828	24	8
Lisse 1 m autobloquant	N1838	18	10
Garde corps sécurité 3 m	N1738	-	6
Garde corps sécurité 4 lisses	N1894	-	2
Garde corps sécurité extrémité 1 m	N1892	-	4
Diagonale 3 x 2 m	N1720	2	1
Ref. lot structure seule		L50P-078-LI	L50P-078-GS
Prix HT Promo		4 326€	4 751€
Planchers :			
Plancher alu/bois 0,60 x 3 m trappe	N8600	2	2
Echelle d'accès acier	562392	2	2
Plancher acier 0,30 x 3 m	N4875	20	20
Ref. lot structure + planchers		L50P-078-LIP	L50P-078-GSP
Prix HT Promo		7 126€	7 551€
Plinthes :			
Plinthe acier 3 m	N4849	8	8
Plinthe extrémité acier 1 m	N4854	4	4
Ref. lot plinthes		LOT-PL42	
Prix HT Promo		389€	

*GCSM = Garde Corps Sécurité au Montage

- Hauteur de travail = hauteur du dernier plancher + 2 m • Longueur de travail = longueur de la structure + (2 x 0,50 m).
- Prévoir plinthes et amarrages en fonction des lots et des chantiers (tous les 24 m² en échafaudage non banché).

Echafaudage MULTIVIT+2 largeur 1 m - LOT 104 m² Classe 3 : 200 kg/m²

Longueur de travail 13 m - Hauteur de travail 8 m

Echafaudage ø 49 mm galvanisé

Entraxe 1 m - Montant 2,00 m

Lot MULTIVIT+ 2 - 104 m² - largeur 1 m

Désignation	Ref.	Lisse	GCSM*
Structure + planchers :		Qté	Qté
Vérin de niveau 60 cm	N1745	10	10
Montant 0,25 m	N1719	10	10
Montant 2 m	N1711	30	30
Montant de 1 m	N1715	7	7
Lisse 3 m autobloquant	N1828	32	8
Lisse 1 m autobloquant	N1838	27	15
Garde corps sécurité 3 m	N1738	-	9
Garde corps 4 lisses	N1894	-	3
Garde corps sécurité extrémité 1 m	N1892	-	6
Diagonale 3 x 2 m	N1720	3	1
Plancher alu/bois 0,60 x 3 m trappe	N8600	3	3
Echelle d'accès acier	562392	3	3
Plancher acier 0,30 x 3 m	N4875	30	30
Ref. lot structure + planchers		L52P-104-100-LIP	L52P-104-100-GSP
Prix HT Promo		10 096€	10 698€
Plinthes :			
Plinthe acier 3 m	N4849	12	
Plinthe extrémité acier 1 m	N4854	6	
Ref. lot plinthes		LOT-PL40	
Prix HT Promo		583€	

*GCSM = Garde Corps Sécurité au Montage

A PARTIR DE
4 326 €HT



Version MULTIVIT+ 2 (montants)
avec GCSM

NF Conforme aux normes
NF EN 12810 et 12811



Rendez vous sur
votre Carsat
régionale pour
votre subvention



A PARTIR DE
10 096 €HT



Version MULTIVIT+ 2 (montants)
+ garde corps sécurité au montage
largeur 1,00 m

NF Conforme aux normes
NF EN 12810 et 12811



Rendez vous sur
votre Carsat
régionale pour
votre subvention

Accessoires VITO 49 galvanisés

Pied à vérin

- Hauteur 270 à 450 mm
- Electrozingué
- Poids 3 kg

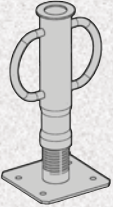

~~106 €~~ Réf.
J00345 par 6
82 € HT unit.

Pied fixe

- Hauteur 300 mm
- 3,3 kg

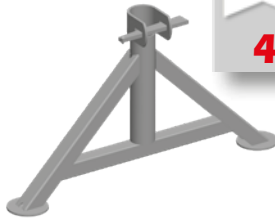

~~53 €~~ Réf.
J01929 par 6
41 € HT unit.

Pilier de faîte

1 m20

- 6 kg



~~32 €~~ Réf.
J00092 par 6
25 € HT unit.

Echelle 2 m 4 barreaux

- 18 kg

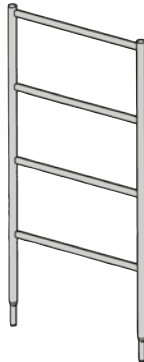

~~125 €~~ Réf.
J00071 par 10
97 € HT unit.

Tréteau dauphiné

- Hauteur 1,15 m
- Poids 18 kg

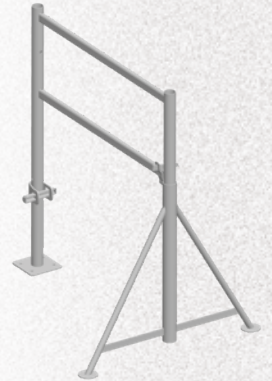

~~165 €~~ Réf.
V01924 par 6
128 € HT unit.

Echelle 2 m 2 barreaux percée

- 16 kg

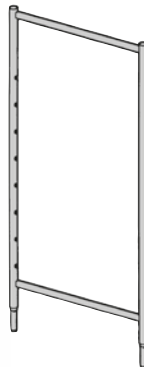

~~115 €~~ Réf.
J00080 par 10
88 € HT unit.

Traverse amovible à broches

- Poids 3 kg



~~37 €~~ Réf.
J01926 par 6
28 € HT unit.

Garde corps fixe

- Longueur 3,00 m
- Poids 14 kg

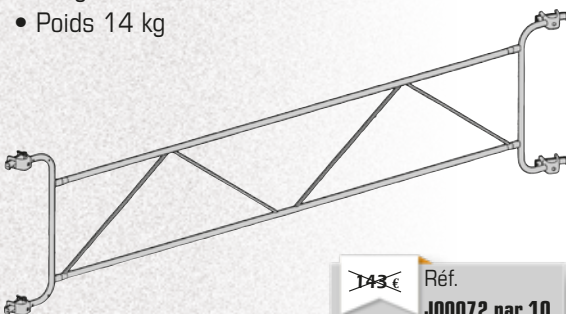

~~143 €~~ Réf.
J00072 par 10
110 € HT unit.

Barrière coulissante

- Longueur 2,10 m à 3,50 m
- Poids 14 kg

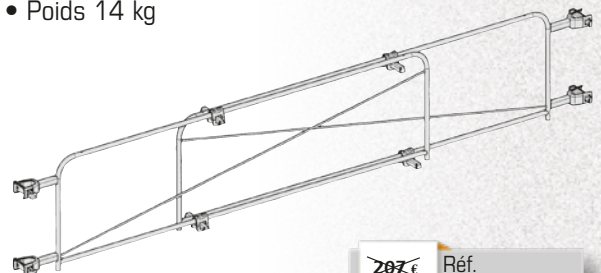

~~207 €~~ Réf.
J00078 par 6
159 € HT unit.

Echafaudage VITO 49 **LOT 60 m²** - Classe 4 : 300 kg/m²

Longueur de travail 10 m - Hauteur de travail 6 m
Echafaudage ø 49 mm galvanisé - Entraxe 0,945 m

Lot VITO 49 - 60 m ²		
Désignation	Réf	Qté
Structure seule :		
Pied simple	J01901	4
Pied fixe	J01929	4
Echelle 2 m 2 barreaux percée	J00080	4
Echelle 2 m 4 barreaux	J00071	4
Echelle 1,50 m 3 barreaux	J00066	2
Pilier de faite 1,20 m	J00092	2
Diagonale 3x2 m à colliers	N1720	2
Garde-corps fixe de 3 m	J00072	6
Réf. lot structure seule :	L49P-060-GF	
Prix HT :	1 626€	
Planchers :		
Plancher alu/bois 0,85 x 3 m trappe	G385T	2
Echelle d'accès acier	562392	2
Plancher acier 0,30 x 3 m	FC3000	12
Réf. lot structure + planchers :	L49P-060-GFP	
Prix HT :	3 456€	
Plinthes :		
Plinthe acier 3 m	N4849	6
Plinthe extrémité acier galva	J04878	4
Réf. lot plinthes :	LOT-PL23	
Prix HT :	315€	



Version sans plinthes

Seul le lot complet avec plinthes
Respecte les exigences du décret du 01/09/2004

- Hauteur de travail = hauteur du dernier plancher + 2 m • Longueur de travail = longueur de la structure + (2 x 0,50 m).
- Prévoir plinthes et amarrages en fonction des lots et des chantiers (tous les 24 m² en échafaudage non bachelé).

Echafaudage VITO 49 - **LOT 78 m²** Classe 4 : 300 kg/m²

Longueur de travail 13 m - Hauteur de travail 6 m
Echafaudage ø 49 mm galvanisé - Entraxe 0,945 m

Lot VITO 49 - 78 m ²		
Désignation	Réf	Qté
Structure seule :		
Pied simple	J01901	5
Pied fixe	J01929	5
Echelle 2 m 2 barreaux percée	J00080	6
Echelle 2 m 4 barreaux	J00071	4
Echelle 1,50 m 3 barreaux	J00066	2
Pilier de faite 1,20 m	J00092	3
Diagonale 3x2 m à colliers	N1720	2
Garde corps fixe de 3 m	J00072	8
Réf. lot structure seule :	L49P-078-GF	
Prix HT Promo :	2 018 €	
Planchers :		
Plancher alu/bois 0,85 x 3 m trappe	G385T	2
Echelle d'accès acier	562392	2
Plancher acier 0,30 x 3 m	FC3000	18
Réf. lot structure + planchers :	L49P-078-GFP	
Prix HT Promo :	4 351 €	
Plinthes :		
Plinthe acier 3 m	N4849	8
Plinthe extrémité acier galva	J04878	4
Réf. lot plinthes :	LOT-PL17	
Prix HT Promo :	386 €	



Version sans plinthes

Seul le lot complet avec plinthes
Respecte les exigences du décret du 01/09/2004

ECHAFAUDAGES

Echafaudage VITO 49 - LOT 80 m² Classe 4 : 300 kg/m²

Longueur de travail 10 m - Hauteur de travail 8 m
Echafaudage ø 49 mm galvanisé - Entraxe 0,945 m

A PARTIR DE
2 257 € HT

Lot VITO 49 - 80 m ²		
Désignation	Réf	Qté
Structure seule :		
Pied simple	J01901	4
Pied fixe	J01929	4
Echelle 2 m 2 barreaux percée	J00080	6
Echelle 2 m 4 barreaux	J00071	6
Echelle 1,50 m 3 barreaux	J00066	2
Pilier de faite 1,20 m	J00092	2
Diagonale 3 x 2 m à colliers	N1720	3
Garde corps fixe de 3 m	J00072	9
Réf. lot structure seule :	L49P-80-GF	
Prix HT :	2 257 €	
Planchers :		
Plancher alu/bois 0,85 x 3 m trappe	G385T	3
Echelle d'accès acier	562392	3
Plancher acier 0,30 x 3 m	FC3000	18
Réf. lot structure + planchers :	L49P-80-GFP	
Prix HT :	5 002 €	
Plinthes :		
Plinthe acier 3 m	N4849	9
Plinthe extrémité acier galva	J04878	6
Réf. lot plinthes :	LOT-PL31	
Prix HT :	472 €	



Version sans plinthes

- Hauteur de travail = hauteur du dernier plancher + 2 m • Longueur de travail = longueur de la structure + (2 x 0,50 m).
- Prévoir plinthes et amarres en fonction des lots et des chantiers (tous les 24 m² en échafaudage non banché).

**Seul le lot complet
avec plinthes
Respecte les
exigences du
décret du 01/09/2004**

Echafaudage VITO 49 - LOT 91 m² Classe 4 : 300 kg/m²

Longueur de travail 13 m - Hauteur de travail 7 m
Echafaudage ø 49 mm galvanisé - Entraxe 0,945 m

A PARTIR DE
2 593 € HT

Lot VITO 49 - 91 m ²		
Désignation	Réf	Qté
Structure seule :		
Pied simple	J01901	5
Pied fixe	J01929	5
Echelle 0,85 m 2 barreaux	J00069	5
Echelle 2 m 2 barreaux percée	J00080	6
Echelle 2 m 4 barreaux	J00071	4
Echelle 1,50 m 3 barreaux	J00066	2
Pilier de faite 1,20 m	J00092	3
Diagonale 3x2 m à colliers	N1720	2
Garde corps fixe de 3 m	J00072	12
Réf. lot structure seule :	L49P-091-GF	
Prix HT Promo :	2 593 €	
Planchers :		
Plancher alu/bois 0,85 x 3 m trappe	G385T	2
Echelle d'accès acier	562392	2
Plancher acier 0,30 x 3 m	FC3000	21
Réf. lot structure + planchers :	L49P-091-GFP	
Prix HT Promo :	5 177 €	
Plinthes :		
Plinthe acier 3 m	N4849	8
Plinthe extrémité acier galva	J04878	4
Réf. lot plinthes :	LOT-PL3	
Prix HT Promo :	386 €	

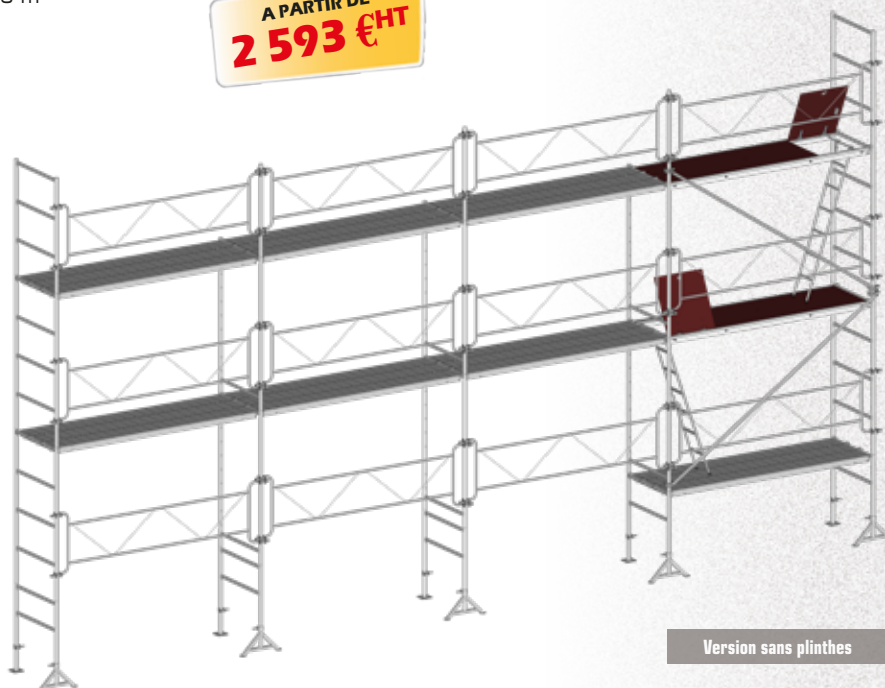

Version sans plinthes

Echafaudage VITO 49 - LOT 104 m²

Classe 4 : 300 kg/m²

Longueur de travail 13 m - Hauteur de travail 8 m

Echafaudage ø 49 mm galvanisé - Entraxe 0,945 m

A PARTIR DE
2 810 € HT

Lot VITO 49 - 104 m ²		
Désignation	Réf	Qté
Structure seule :		
Pied simple	J01901	5
Pied fixe	J01929	5
Echelle 2 m 2 barreaux percée	J00080	9
Echelle 2 m 4 barreaux	J00071	6
Echelle 1,50 m 3 barreaux	J00066	2
Pilier de faite 1,20 m	J00092	3
Diagonale 3x2 m à colliers	N1720	3
Garde corps fixe de 3 m	J00072	12
Réf. lot structure seule :	L49P-104-GF	
Prix HT Promo :	2 810 €	
Planchers :		
Plancher alu/bois 0,85 x 3 m trappe	G385T	3
Echelle d'accès acier	562392	3
Plancher acier 0,30 x 3 m	FC3000	27
Réf. lot structure + planchers :	L49P-104-GFP	
Prix HT Promo :	6 309 €	
Plinthes :		
Plinthe acier 3 m	N4849	12
Plinthe extrémité acier galva	J04878	6
Réf. lot plinthes :	LOT-PL9	
Prix HT Promo :	579 €	

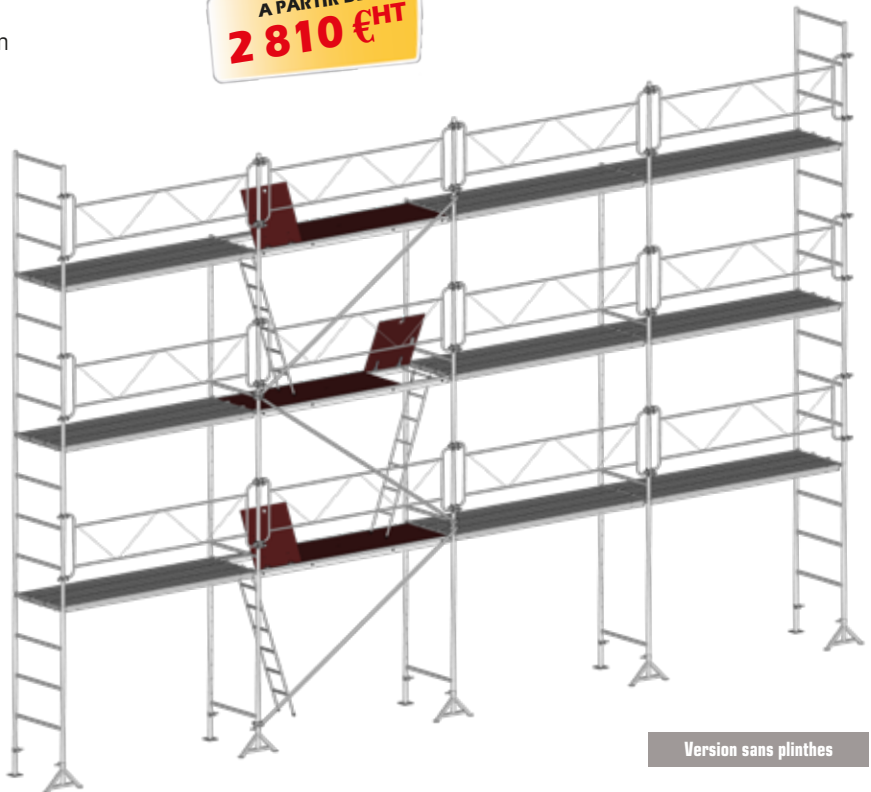

Version sans plinthes

- Hauteur de travail = hauteur du dernier plancher + 2 m • Longueur de travail = longueur de la structure + (2 x 0,50 m).
- Prévoir plinthes et amarrages en fonction des lots et des chantiers (tous les 24 m² en échafaudage non baché).

Seul le lot complet avec plinthes
Respecte les exigences du décret du 01/09/2004

Echafaudage VITO 49 - LOT 160 m² -

Classe 4 : 300 kg/m²

Longueur de travail 16 m - Hauteur de travail 10 m

Echafaudage ø 49 mm galvanisé - Entraxe 0,945 m

A PARTIR DE
4 315 € HT

Lot VITO 49 - 160 m ²		
Désignation	Réf	Qté
Structure seule :		
Pied simple	J01901	6
Pied fixe	J01929	6
Echelle 2 m 2 barreaux percée	J00080	16
Echelle 2 m 4 barreaux	J00071	8
Echelle 1,50 m 3 barreaux	J00066	2
Pilier de faite 1,20 m	J00092	4
Diagonale 3x2 m à colliers	N1720	4
Garde corps fixe de 3 m	J00072	20
Réf. lot structure seule :	L49P-160-GF	
Prix HT Promo :	4 315 €	
Planchers :		
Plancher alu/bois 0,85 x 3 m trappe	G385T	4
Echelle d'accès acier	562392	4
Plancher acier 0,30 x 3 m	FC3000	48
Réf. lot structure + planchers :	L49P-160-GFP	
Prix HT Promo :	9 985 €	
Plinthes :		
Plinthe acier 3 m	N4849	20
Plinthe extrémité acier galva	J04878	8
Réf. lot plinthes :	LOT-PL19	
Prix HT Promo :	914 €	





Version sans plinthes

ECHAFAUDAGES

Planchers acier galvanisé

- Perforations antidérapantes.
- Encoches pour emboîtement des plinthes.
- Crochets universels.
- 2 poignées sous le plancher.

A PARTIR DE
78 €HT

Référence	Désignation	Qté colisage	Prix € HT unit.
Planchers Acier Galvanisé :			
FC3000	0,30 x 3 m - classe 6 - 600 daN/m ² (kg) Pour échafaudage VITO 49	80	78,00€
		40	81,00€
		20	83,00€
N4875 	0,30 x 3 m - classe 4 - 300 daN/m ² (kg) Pour échafaudage MULTIVIT	90	82,00€
		45	86,00€
		20	91,00€
EDA3350	0,335 x 3 m - classe 4 - 300 daN/m ² (kg) Pour échafaudage MAG 42	90	84,00€
		45	89,00€
		20	93,00€
MOST36-300-AC 	0,365 x 3 m - classe 4 - 300 daN/m ² (kg) Pour échafaudage AERIS	90	90,00€
		45	93,00€
		20	98,00€



Planchers alu/bois avec trappe

Echelle accès 2 m

Acier galvanisé pour plancher alu/bois avec trappe

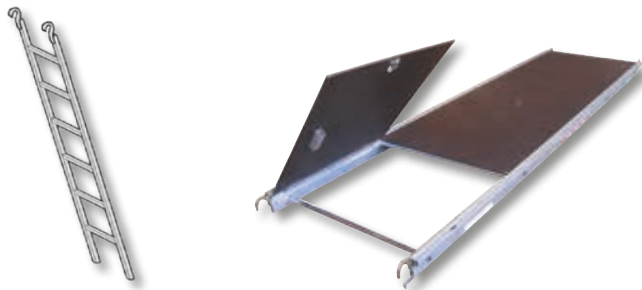

AERIS
Plancher 0,75 x 3 m avec échelle accès - 200 kg/m²

~~650 €~~ Réf. par 4
LOT-G750T-ECH
459 €HT unit.

VITO
Plancher 0,85 x 3 m avec échelle accès - 200 kg/m²

~~658 €~~ Réf. par 4
LOT-G385T-ECH
465 €HT unit.

MULTIVIT et VITO 49
Plancher 0,60 x 3 m avec échelle accès - 200 kg/m²

~~635 €~~ Réf. par 4
LOT-N8117-ECH
449 €HT unit.

Filet pour échafaudages

55 g/m² - dim. 3 m x 20 m

~~57 €~~ Réf. **P6215** par 3
41 €HT unit.

~~57 €~~ Réf. **P6215** par 6
40 €HT unit.

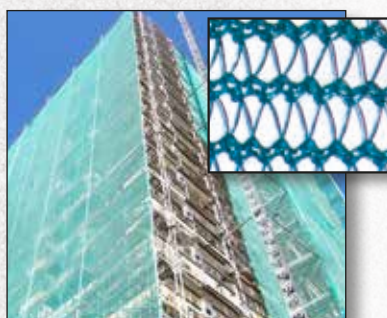

Amarrages

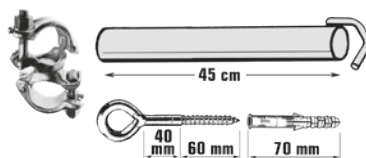

Lot amarrages comprenant :
5 raccords à boulons 49x49 (U96R0)
10 anneaux + 25 chevilles ø 14 (001414)
5 traverses ø 49 lg 45 cm (U045)

Traverse lg. 45 cm
~~250 €~~ Réf. **LOT004B**
193 €HT

Traverse lg. 155 cm
~~345 €~~ Réf. **LOT006B**
266 €HT

Potence de manutention

Lot potence manutention comprenant :

- Potence + Poulie-clic brevetée + corde avec crochet lg 30 m
- Fixation avec raccords à boulons sur ø 49 mm maxi
- Charge maxi de levage : 50 kg

Tube ø 49 mm maxi

~~349 €~~ Réf. **LOT-POTMANUT**
346 €HT

Echafaudages roulants acier galvanisé EVOLIS 160 longueur 1,60 m

Dimensions de plancher 0,50 m x 1,40 m

Facilité de montage et de stockage



Hauteur travail 3,70 m
Hauteur plancher 1,70 m

~~1 217 €~~ Réf. 613200
872 € HT



Hauteur travail 5,20 m
Hauteur plancher 3,20 m

~~1 729 €~~ Réf. 613201
1 357 € HT



Hauteur travail 6,70 m
Hauteur plancher 4,70 m

~~2 449 €~~ Réf. 613202
1 792 € HT

Echafaudages roulants acier galva EVOLIS 200 longueur 2,00 m

- Plancher 0,60 m x 1,90 m en structure aluminium, surface en bois CTBX antidérapante. Charge 150 kg/m²
- Roues Ø 200 mm avec frein
- Tube des montants Ø 45 mm

Hauteur travail 5,00 m
Hauteur plancher 3,00 m
1 plancher

~~2 540 €~~ Réf. 611700
1 512 € HT

Hauteur travail 6,50 m
Hauteur plancher 4,50 m
2 planchers

~~3 471 €~~ Réf. 611701
2 116 € HT

Hauteur travail 8,00 m
Hauteur plancher 6,00 m
2 planchers

~~3 771 €~~ Réf. 611702
2 273 € HT



Version 4,50 m de plancher réf. 611701

• Hauteur de travail = hauteur du dernier plancher + 2 m • Longueur de travail = longueur de la structure + (2 x 0,50 m).

Echafaudages roulants aluminium ALUXIS 80

- Dim. plancher : 0,60 m x 2,60 m
- Dim. de la base : 0,80 m x 2,60 m
- Facilité de montage et de stockage



Version 4,00 m de plancher - réf. 612501

Hauteur travail 8,00 m
Hauteur plancher 6,00 m
2 planchers

~~6 780 €~~ Réf. 612502
4 824 € HT

Hauteur travail 6,00 m
Hauteur plancher 4,00 m
2 planchers

~~5 966 €~~ Réf. 612501
4 280 € HT

Echafaudages roulants aluminium ALUXIS 140

- Hauteur de travail Jusqu'à 14 m
- Dim. plancher : 1,20 m x 2,60 m
- Facilité de montage et de stockage
- Aluminium
- Dimensions base : 1,40 x 2,60 m.
- Plancher alu bois : 1,20 x 2,60 m charge 200 kg/m²
- Charge répartie maximum par plancher : 300 kg (sur un seul niveau).
- Roues Ø 200 mm avec frein.
- Tube des montants Ø 50 mm.
- Tube des barreaux Ø 40 mm, antidérapant, tous les 25 cm
- A partir de 8,00 m de plancher, installer des compléments de stabilisateur anti-rotation.



Aluxis 140 hauteur plancher 4,00 m Réf. 612701

Hauteur travail 8,00 m
Hauteur plancher 6,00 m
2 planchers

~~8 820 €~~ Réf. 612702
6 278 € HT

Hauteur travail 6,00 m
Hauteur plancher 4,00 m
2 planchers

~~6 496 €~~ Réf. 612701
4 465 € HT

Hauteur travail 4,00 m
Hauteur plancher 2,00 m
1 plancher

~~3 981 €~~ Réf. 612700
2 658 € HT

BATiMAT

Connecte les pros à l'innovation

Lundi

Jeudi

3 > 6 octobre
Paris Porte de Versailles

**NOUVEAU
LIEU !**

Retrouvez-nous sur notre stand

N° F056
PAVILLON 4





Contactez
votre
commercial



SAINT-DENIS
MATÉRIEL
POUR LE
BÂTIMENT

www.altrad-saint-denis.fr

Retrouvez nous sur  **LinkedIn**
 **Facebook**